



EM FREQUÊNCIA

Jornal do Departamento Nacional de Radioescutismo

EDIÇÃO ESPECIAL

OUTUBRO DE 2001

Estação Nacional CT8 CNE no Ágrup. 489 - Lourinhã

LOURINHÃ

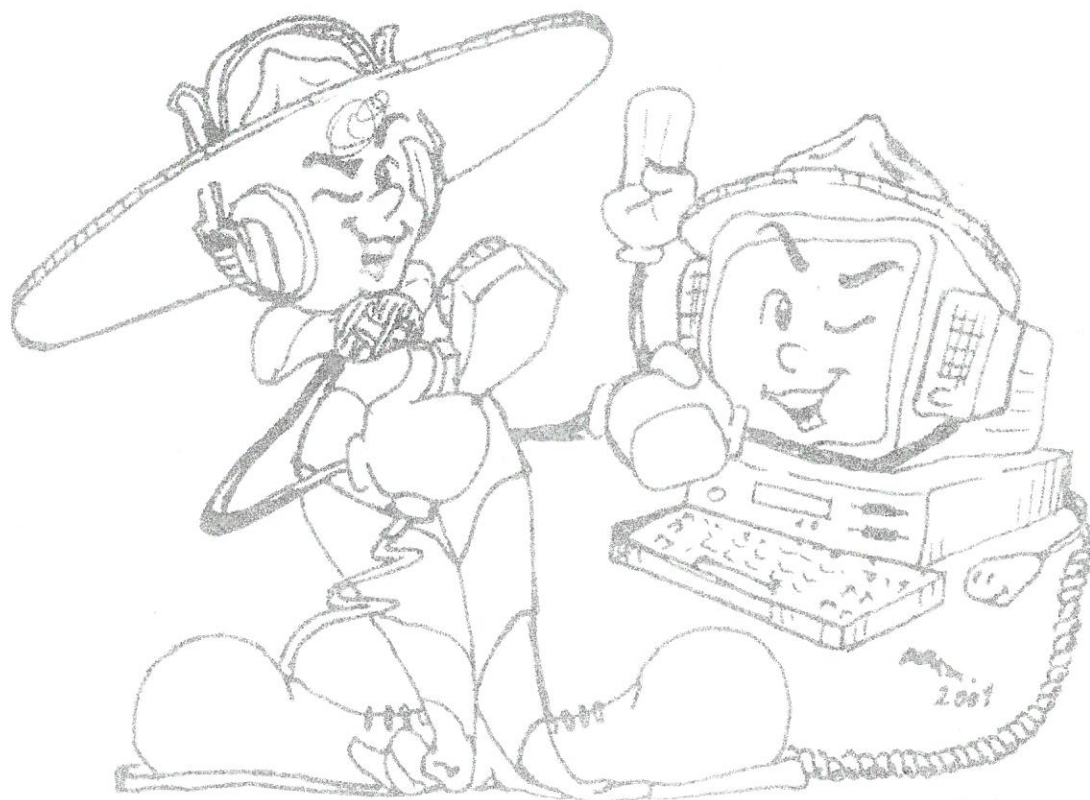

JOTI

JOTA 2001

Página oficial do JOTI em :
www.cne-escutismo.pt

44° Jamboree no Ar

CT8 – CNE

CT7 – EAL

LOURINHÃ

21 e 22 de Outubro de 2001

Actividades

- Transmissões Rádio
- Participação no Joti
- Serigrafia
- Jogo “Quem quer ser Escuteiro”
- Homógrafo
- Parede de Escalada
- Visita ao Museu
- Actividades específicas das Secções

Horários

Sábado –

10h.30 às 12h.30

14h.30 às 19h.00

Domingo –

14h.30 às 18h.00

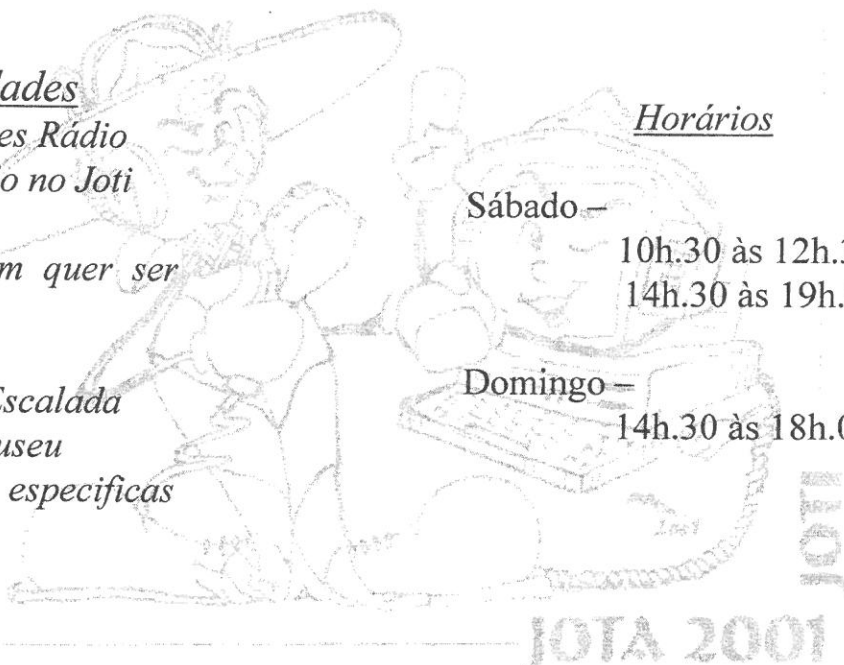

Sumário

Logotipo da Estação Nacional do 44° JOTA / JOTI	1
Programa e Horário de CT8 CNE	2
Editorial	3
Notas sobre o JOTI 2001 Banda dos 2 metros	4-5
Lista dos indicativos especiais para o 43° JOTA / JOTI	6-7
Localização das estações de JOTA Abertura e Encerramento	8
Bandas de amador para o JOTA III° Jornadas de rádio escutismo - relatório	9
Artigo Técnico	10
Cartão de QSL Bureau Mundial	11-12

Participa!!!

Publicação Trimestral

Director:

José Augusto Joaquim

Redacção:

José Augusto Joaquim, João Pedro,
José Feliciano, Pedro Oliveira,
Pedro Ramos, Carlos Veigas

Maquetização:

DNRE

Redacção e Administração:

Rua D. Luis I, nº 34 - 1200 -152 Lx

Tiragem:

1250

Propriedade:

Corpo Nacional de Escutas

EDITORIAL

44º jamboree no ar

Mais um ano escutista se iniciou, vai ser certamente pleno de actividades para todos os nossos Agrupamentos: caçadas, aventuras, empreendimentos, caminhadas, acções de formação, etc. No entanto todos sabemos e temos consciência de que só terão verdadeiro êxito junto dos jovens, se nos preocuparmos com uma boa programação e preparação. Para além das actividades típicas das secções, existem aquelas que são comuns a todo o movimento, desde o pequeno Agrupamento, aos Núcleos, às Regiões e até a nível Nacional. Estas actividades têm um significado muito especial, quando nelas também participam Escuteiros de todo o Mundo; falo-vos como já adivinharam da maior actividade Escutista a nível Mundial, o Jamboree no Ar, reveste-se obviamente de uma actividade agora muito mais participativa, pois como sabemos o mundo de hoje é dominado pela tecnologia digital, o grande desafio dos nossos dias, o **Joti** veio complementar e dar uma maior abrangência reunindo um maior numero de Escuteiros em torno de um grande objectivo comum, comunicar com todos os irmãos Escutas do Mundo fomentando principalmente a paz.

Esta actividade é para muitos dos nossos Agrupamentos a primeira do Ano Escuta, ou seja a actividade de abertura, pelo que deve ser convenientemente preparada e vivida por todos, relembro que este Ano o tema é o voluntariado, o ser voluntário obriga-me a ser muito mais responsável.

Vamos pois dignificar esta grande actividade fazendo valer o verdadeiro sentido da palavra "**Voluntário**", vivendo-a neste tempo atribulado e cheio de guerras com um espírito de caridade e paz.

A exemplo dos anos anteriores, o Departamento Nacional de Radioescutismo encontra-se à disposição para qualquer informação suplementar, informando que a estação Nacional irá operar desde a Lourinhã, no Núcleo do Oeste, da Região de Lisboa.

Vamos pois, neste periodo que nos falta até ao fim de semana de 20 e 21 Outubro, ultimar os preparativos para a grande festa do Escutismo Mundial, dinamizando o nosso Agrupamento, Núcleo ou Região com a nossa participação empenhada.

Não te esqueças tu que és o reponsável pela estação de recolher durante a actividade todo o que aches interessante e importante para a feitura do relatório, pois é muito importante dar a conhecer tudo o realizamos.

Até lá, espero que possas realizar boas actividades e muitos contactos para poderes partilhar as tuas mensagens e experiências com os Esuteiros de todo o Mundo.

José Augusto Joaquim
Boa Caça e/ou Boa Pesca
D.N.R.E.

ALGUMAS REFERÊNCIAS SOBRE O JOTI 2001

JAMBOREE ON THE INTERNET

20 e 21 OUTUBRO 2001

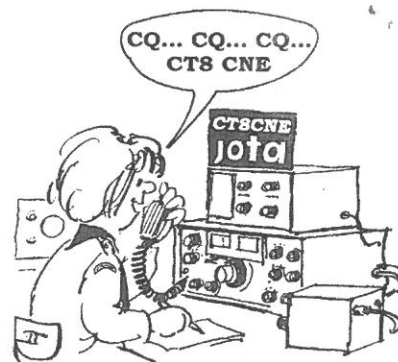

1 - O QUE É O JOTI

"JOTI" são as iniciais de Jamboree On The Internet, uma actividade escutista a nível mundial surgida oficialmente em 1997 com o aval da OMME a realizada em paralelo com o já bem conhecido JOTA (Jamboree no Ar). Por norma, o JOTA/ JOTI realiza-se anualmente no 3º fim de semana de Outubro, calhando este ano a 20/21 de Outubro de 2001.

No JOTI, escuteiros de todo o mundo comunicam entre si durante este fim de semana recorrendo a todos os meios disponibilizados pela Internet: irc, e-mail, netmeeting, icq, etc., criando laços de amizade a trocando experiências.

O mais popular é, sem dúvida, o irc, também conhecido por chat, sistema bastante divulgado em Portugal, no qual várias pessoas conversam virtualmente num canal, em simultâneo.

2 - QUEM SÃO OS PTSCOUTS

Os PtScouts são escuteiros portugueses que frequentam diariamente o irc, tendo frequentemente o estatuto de operadores de canal. São autores da MegaPágina (www.megapagina.rg3.net), um centro de recursos on-line para escuteiros, a estiverem encarregues da organização (da parte do CNE) do JOTI em 2000. Na sua maioria são caminheiros, havendo também dirigentes e pioneiros pertencentes a Agrupamentos de todo o país. Para além da Internet, os PtScouts fazem regularmente encontros reais.

De entre os PtScouts serão recrutados os operadores de canais para o JOTI bem como a equipa que organizará as actividades.

3 - A EXPERIÊNCIA DO JOTI 2000

Em 2000 os PtScouts estiveram já encarregues da organização do JOTI (elaboração do projecto, planeamento a concretização). Esta organização dividiu-se em duas partes:

elaboração da página web sobre o JOTI: uma página bastante completa sobre esta actividade, que incluía um historial, ideias para actividades, sugestões, conselhos, regras de conduta, informações sobre servidores de irc a respectivos canais, actividades a decorrer, etc.

animação dos canais de irc do JOTI: estiveram abertos canais de jogos, fórum, ajuda a um geral, tendo os PtScouts feito o possível por se manterem presentes nestes canais durante as 48 horas do JOTI.

Constatou-se que, devido a uma fraca divulgação desta actividade junto dos agrupamentos e associação em geral, a quantidade a qualidade da participação de escuteiros do CNE ficou aquém do que seria desejável a possível. Ainda assim, foram muitos os escuteiros do CNE que participaram animadamente neste JOTI, de todas as secções.

4 – COMO SE PRETENDE ANIMAR O JOTI DE 2001

A) À semelhança do ano passado, será elaborada uma página web, com toda a informação de interesse para o acompanhamento do JOTI, pretendendo-se que seja ainda mais interactiva com os visitantes, nomeadamente com actualizações constantes sobre jogos, actividades, mensagens, etc...

B) Após o sucesso do ano passado que foi o voice-chat na página do JOTI, voltará a estar disponível este meio de

comunicação que consiste numa página web semelhante a um canal de irc, mas onde se pode conversar por voz, ao vivo.

C) Durante o JOTI estará "no ar" uma rádio escutista on-line, que pode ser ouvida com um pequeno programa de leitura de mp3 mundialmente conhecido - o WinAmp. Nesta rádio passarão inúmeras músicas escutistas, bem como notícias de interesse para o JOTI.

D) Os canais de irc (na rede portuguesa de irc) previstos são os mesmos que no ano passado:

#joti-2001: canal genérico onde se concentrarão a maior parte dos participantes.

#joti-ajuda: canal destinado a prestar auxílio a participantes com dúvidas sobre configuração de software, ligação a servidores, etc.

#joti-jogos: canal destinado exclusivamente aos jogos organizados.

#joti-forum: canal destinado ao debate de temas específicos.

E) O logos de temática escutista estarão presentes neste JOTI, maioritariamente do tipo pergunta/resposta, sejam com envolvimento de operadores a visita a páginas, ou de forma automática recorrendo a scripts. Serão também feitos concursos vários, tais como fotografia, desenho a canção.

F) se incrementar a quantidade a diversidade de propostas para Lobitos, dada a grande quantidade de Lobitos que estiveram presentes no JOTI 2000, nomeadamente nas sedes dos Agrupamentos.

5 – O QUE É NECESSÁRIO FAZER, POR PARTE DO CNE

a) Proporcionar um meio eficaz de transmitir faseada a atempadamente informações sobre o JOTI aos Agrupamentos a Juntas Regionais. Essas informações serão dadas pelos PtScouts. b) Proporcionar um pacote de prémios para concursos a jogos feitos durante o JOTI. c) Proporcionar uma sala onde se possa instalar a estação nacional do JOTI, com computadores ligados em rede à Internet.

JAMBOREE NO AR JOTA

Banda dos 2 m



A banda dos 2 metros e dos 70 centímetros é ideal para fazer contactos com outros agrupamentos portugueses. Além disso devido ao óptimo áudio que normalmente se obtém, os escutas mais novos facilmente conseguem seguir uma conversação entre duas estações do JOTA. Há ainda o factor de os equipamentos serem relativamente mais baratos que os de HF e quase todos os radiamadores possuem um portátil. Daí a importância desta banda no JOTA, onde se pretende que os escuteiros troquem ideias com outros escuteiros, saudações, etc. Para aqueles que possuem um computador na sede e gostem dos modos digitais, há ainda a hipótese de fazerem packet e sstv, modos com cada vez mais operadores e que permitem o envio de imagens e ficheiros, tornando mais rica a "conversa" entre os agrupamentos.

Tendo em conta a importância desta banda no JOTA e tal como em anos anteriores, será permitido o uso da rede de repetidores a nível nacional entre as 00h01 e as 07h00 de Sábado e Domingo. **Assim, entre as 07h01 e as 00h00 só poderão ser efectuados contactos em directo nesta banda. Pede-se a todos os senhores radioamadores que seja rigorosamente cumprida esta indicação.**



JAMBOREE NO AR

Jamboree-on-the-air Jamboree-sur-les-ondes Jamboree-en-el-air

LISTA DOS INDICATIVOS ESPECIAIS PARA AS ESTAÇÕES JOTA

44ª JAMBOREE NO AR

INDICATIVO	DESCRIÇÃO	OPERADOR
CT7 AAE	AREOSA, AGRUPAMENTO DE ESCUTEIROS	CT2 HDT
CT7 AAL	AGRUPAMENTO DE ALMANCIL	CT1 EPS
CT7 AAR	AGRUPAMENTO DE ARRENTELA	CT1 CTN
CT7 ACE	AGRUPAMENTO DA CIDADE DE ELVAS	CT1 BST
CT7 ACQ	AGRUPAMENTO DA CRUZ QUEBRADA	CT1 FIE
CT7 ACR	AGRUPAMENTO DE CORROIOS	CT2 HQV
CT7 AEC	AGRUPAMENTO DE ESCUTEIROS DE COJA	CT1 FOP
CT7 AEF	AGRUPAMENTO DE ESCUTEIROS DO FEIJÓ	CT2 FQT
CT7 AEM	AGRUPAMENTO DE ESCUTEIROS DE MEINEDO	CT1 FMS
CT7 AEO	AGRUPAMENTO DE ESCUTEIROS DOS OLIVAIS	CT1 ELL
CT7 AEQ	AGRUPAMENTO DE ESCUTEIROS DE QUEIJAS	CT1 CBT
CT7 AET	AGRUPAMENTO DE ESCUTEIROS DE TELHEIRAS	CT1 EAC
CT7 AEV	AGRUPAMENTO DE ESCUTEIROS DE VIALONGA	CT1 FEE
CT7 ALV	AGRUPAMENTO DE LINDA-A-VELHA	CT1 FGG
CT7 AMS	AGRUPAMENTO DE MIRA-SINTRA	CT2 HCU
CT7 APA	AGRUPAMENTO DA PARÓQUIA DE ALVERCA	CT2 HBM
CT7 APC	AGRUPAMENTO DA PARÓQUIA DE CERVÃES	CT2 HIJ
CT7 APG	AGRUPAMENTO DE PEDROGÃO GRANDE	CT2 HGL
CT7 APL	AGRUPAMENTO DE ESCUTEIROS DA PALHAÇA	CT1 FOR
CT7 APM	AGRUPAMENTO DA PARÓQUIA DE MIRATEJO	CT2 HLH
CT7 ART	AGRUPAMENTO DE RIO TINTO	CT1 BUL
CT7 ASM	AGRUPAMENTO DE SANTA MARINHA	CT1 FBC
CT7 AVA	AGRUPAMENTO DE VILAR DE ANDORINHO	CT1 AJQ
CT7 BAE	BOUGADO, AGRUPAMENTO DE ESCUTEIROS	CT1 GSX
CT7CAE	CETE, AGRUPAMENTO DE ESCUTEIROS	CT1 FMS
CT7 CSC	ESCUTEIROS DO CONCELHO DE CASCAIS	CT5 HFJ
CT7 EAA	ESCUTEIROS DO AGRUPAMENTO DA AJUDA	CT5 GUJ
CT7 EAC	ESCUTEIROS DO AGRUPAMENTO DE CAMINHA	CT1 EDL
CT7 EAG	ESCUTEIROS DO AGRUPAMENTO DE GONDOMAR	CT1 DTM
CT7 EAL	ESCUTEIROS DO AGRUPAMENTO DA LOURINHÃ	CT5 YWQ
CT7 EAO	ESCUTEIROS DO AGRUPAMENTO DE OVAR	CT1 CAK
CT7 EAP	ESCUTEIROS DO AGRUPAMENTO DE PORTIMÃO	CT1 FOE
CT7 EBS	ESCUTEIROS DO BAIRRO DA SERAFINA	CT1 EHL
CT7 ECA	ESCUTEIROS DE CANTANHEDE	CT4 JH
CT7 ECO	ESCUTEIROS DO CONCELHO DE ODIVELAS	CT2 HRZ
CT7 ECP	ESCUTEIROS DA CIDADE DE PENICHE	CT2 GVR

INDICATIVO	DESCRIÇÃO	OPERADOR
CT7 ECX	ESCUTEIROS DE CAXIAS	CT2 GPV
CT7 EDA	ESCUTEIROS DE ANSIÃO	CT5 HNZ
CT7 EDF	ESCUTEIROS DE FERMENTELOS	CT1 BMQ
CT7 EDP	ESCUTEIROS DA PAREDE	CT2 CVE
CT7 ELP	ESCOTEIROS DA LEÇA DA PALMEIRA	CT1 DSV
CT7 EMM	ESCUTEIROS MARÍTIMOS DE MOSCAVIDE	CT2 FQV
CT7 EPA	ESCUTEIROS DA PARÓQUIA DE ABRANTES	CT1 IU
CT7 EPC	ESCUTEIROS DA PARÓQUIA DO CARVALHIDO	CT1 DOF
CT7 EPE	ESCOTEIROS DE PORTUGAL, ENTRONCAMENTO	CT1 BXE
CT7 EPG	ESCOTEIROS DE PORTUGAL, GUIMARÃS	CT1 EUK
CT7 EPP	ESCOTEIROS DE PORTUGAL, PORTO	CT1 DSV
CT7 ERA	ESCOTEIROS DE PORTUGAL, ALGARVE	CT2 GZL
CT7 ERB	ESCUTEIROS DA REGIÃO DE BRAGANÇA	CT1 EVF
CT7 ERL	ESCUTEIROS DA REGIÃO DE LISBOA	CT1 EHL
CT7 ESC	ESCUTEIROS DE SANTA CLARA	CT1 ASP
CT7 ESH	ESCOTEIROS DA SENHORA DA HORA	CT1 DSA
CT7 ESS	ESCUTEIROS SANTÍSSIMO SACRAMENTO	9 7 2 6 2 9
CT7 EVA	ESCUTEIROS DA VILA DE AVINTES	CT1 EBA
CT7 FAE	FREIRIA AGRUPAMENTO DE ESCUTEIROS	9 5 0 1 8 4
CT7 GEI	GRUPO ESCOTEIROS ESMAELITAS	CT1 AIS
CT7 GES	GRUPO ESCOTEIROS DAS JANELAS VERDES	CT2 EPK
CT7 GII	GRUPO II ESCOTEIROS	CT5 HEW
CT7 JRB	JUNTA REGIONAL DE BEJA	CT1 DZ
CT7 JRP	JUNTA REGIONAL DO PORTO	CT1 CFX
CT7 MON	AGRUPAMENTO DE ESCUTEIROS DO MONTIJO	CT1 CPP
CT7 NOL	NÚCLEO ORIENTAL DE LISBOA	CT1 FQF
CT7 NEB	NÚCLEO DE ESCUTEIROS DA BARRA	CT1 FEL
CT7 NMV	NÚCLEO MOINHOS DE VENTO	CT1 ECT
CT7 NSA	AGRUPAMENTO DE NOSSA SENHORA DA AJUDA	CT1 EIP
CT7 PAE	PRAZERES AGRUPAMENTO DE ESCUTIEROS	CT1 EPI
CT7 SME	ESCOTEIROS S. MIGUEL DAS ENCOSTAS	CT5 HFJ
CT7 SJR	AGRUPAMENTO DE S. JOSÉ DE RIBAMAR	CT2 HHM
CT8 AEP	ASSOCIAÇÃO DOS ESCOTEIROS DE PORTUGAL	CT1 ASU
CT8 AGP	ASSOCIAÇÃO DAS GUIAS DE PORTUGAL	CT1 FJT
CT8 CNE	CORPO NACIONAL DE ESCUTAS	CT1 EHZ
CT8 JAM	COORDENAÇÃO NACIONAL DO JAMBOREE	CT1 EHZ
CT9 ASA	AGRUPAMENTO DE SANTO AMARO	CT3 CF
CU3 B	AGRUPAMENTO DE ESCUTEIROS DA BASE	CU3 DO
CU3 P	ESCUTEIROS DA PRAIA DA VITÓRIA	CU3 CY

Participa no "Em Frequência" com os teus artigos técnicos ou não. Podes mesmo anunciar ou relatar os eventos em que vais participar ou participastes. Não te esqueças que todas as últimas quintas feiras do mês estamos à tua espera nos 145.600 MHz (R0), 7090 KHz e 3710 KHz (HF)!!!



A partir do mês de NOVEMBRO de 2001



Localização das Estações Nacionais

CT8 CNE - Agrupamento 489 - Lourinhã - Núcleo do Oeste; Região de Lisboa;

CT8 AEP - Campo Escola da Caparica - Costa da Caparica;

CT8 AGP

CT8 JAM - Agrupamento 489 - Lourinhã - Núcleo do Oeste; Região de Lisboa;

Abertura e Encerramento do 44º Jamboree no Ar:

A estação CT8 JAM começará a chamar pelas 23h00 (hora do continente), Sexta Feira, dia 19, pela ordem da lista de indicativos especiais, a que cada estação se fará presente aquando da sua chamada. As frequências a utilizar serão:

- Para os 80 m ⇒ 3 710 KHz

- Para os 40 m ⇒ 7 080 KHz

podendo sofrer alguns ajustes de acordo com a disponibilidade das mesmas.

Caso tenha passado a vez, a CT8 JAM voltará, no final, a chamar as estações que na sua vez não responderam à chamada.

A CT8 JAM deixará espaço para que todas as outras estações participantes no JOTA com indicativo de radioamador se façam presentes depois da chamada oficial.

Durante o discurso de abertura do 44º JOTA, pela ordem abaixo indicada, far-se-ão as Saudações dos:

- Chefe Nacional do Corpo Nacional de Escutas;
- Escoteiro Chefe Nacional da Associação dos Escoteiros de Portugal;
- Comissária Nacional da Associação de Guias de Portugal;

Em exemplo do ano anterior o encerramento do JOTA será feito por volta das 18h00 de Domingo. Às 17h00, tal como no procedimento de abertura do JOTA, as estações serão chamadas de acordo com a lista de indicativos especiais e no fim de todas as estações se terem feito presentes será transmitida a mensagem de encerramento do 44º JOTA. *As estações poderão no entanto continuar em emissão, após o encerramento oficial, até às 24h00 de Domingo (hora local).*

Esta alteração no procedimento de encerramento foi reforçada durante as IIIas jornadas de Radioescutism realizadas nos 22 e 23 de Setembro de 2001.



Principais Frequências Internacionais Escutistas

Banda	SSB (Fonia)	CW (Morse)
80 m	3.740 & 3.940 MHz	3.590 MHz
40 m	7.090 MHz	7.030 MHz
20 m	14.290 MHz	14.070 MHz
17 m	18.140 MHz	18.080 MHz
15 m	21.360 MHz	21.140 MHz
12 m	24.960 MHz	24.910 MHz
10 m	28.390 MHz (nova)	28.190 MHz

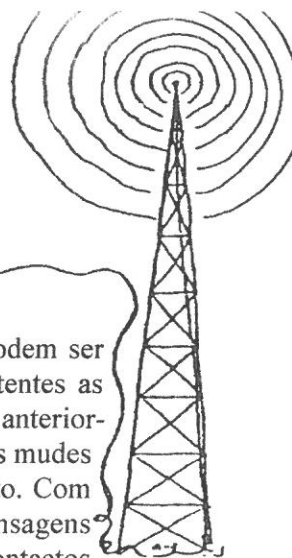

Todas as frequências autorizadas podem ser utilizadas no entanto, aconselhamos que tentes as frequências mundiais escutistas, indicadas anteriormente, para fazeres a chamada e que depois mudes para outra para proseguires com o contacto. Com um pouco de paciência e algumas mensagens prontas para serem trocadas, certamente contactos não irão faltar.

No entanto relembramos que as estações de rádio devem obedecer estritamente ao regulamento em vigor para o serviço de amador tendo em conta as excepções autorizadas pelo I.C.P. e indicadas abaixo nesta folha.

IIIª Jornadas de Rádio Escutismo

Durante os trabalhos das III Jornadas de Rádio Escutismo foi apresentada uma proposta para um relatório tipo para o JOTA/JOTI a apresentar ao DNRE.

Esperemos que esta proposta contribua para a realização do relatório da tua estação.

Proposta de RELATÓRIO
para 44º JOTA/JOTI

I - INTRODUÇÃO

1 - OBJECTIVO

2 - ESTRUTURA/ARTICULAÇÃO

O presente relatório é composto pelos seguintes capítulos:

I - Introdução

Objectivos do relatório

Descrição e organização do relatório

II- DESENVOLVIMENTO

Focará os aspectos seguintes:

- Participantes
- Equipa de animação
- Objectivos da actividade
- Programa
- Actividades paralelas
- Ilustrações / fotografias
- Análise e conclusões
- Local

III - AVALIAÇÃO

Avaliação geral

Medidas a tomar no futuro

Opinião da equipa de animação

Opinião do Rádio Amador

ARTIGO TÉCNICO

Para o artigo técnico desta edição o "em frequência" sugere a construção de uma antena para vhf. Esta banda é a das mais usadas pelo jota, quer seja em fonia como em packet e mesmo sstv (mais recentemente), assim a construção de uma antena vhf para a estação do jota será sempre uma boa aquisição.

O desenho original da antena, que em seguida apresentamos, é da autoria do ct2hqv (pedro-414 amora) e de ct2fpm (veigas-414 amora) que são escuteiros da região de Setúbal.

A antena é uma direcional com polarização vertical, sendo de fácil construção.

Construção:

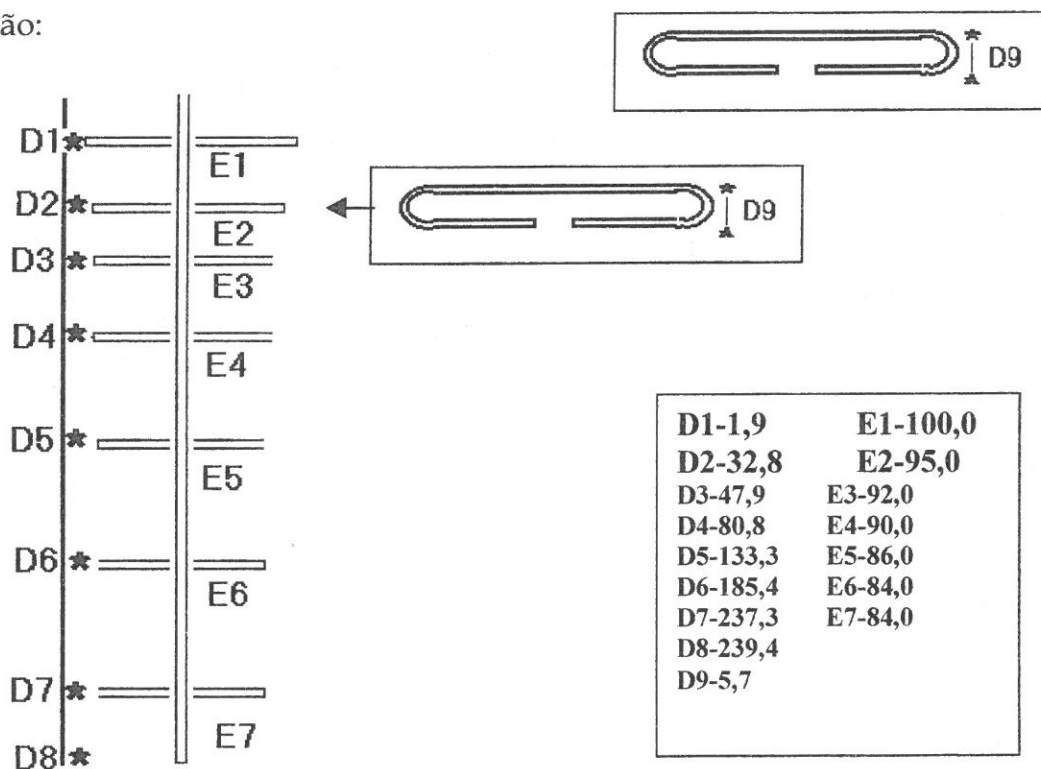

CARACTERÍSTICAS GERAIS:

-TODOS OS VALORES ESTÃO APRESENTADOS EM CM.

-POLARIZAÇÃO VERTICAL

-DISTÂNCIA DE ENFASAMENTO POLARIZAÇÃO VERTICAL DE 128,5CM

-DIMENSÕES DO BOOM: 1,25CM X 1,85CM

-UNIÃO AO EQUIPAMENTO FEITA POR INTERMÉDIO DE 2 TROÇOS

DE COAXIAL 75 OHMS, CORTADOS EM MÚLTIPLOS ÍMPARES DE ¼ DE ONDA

PARA A FREQUÊNCIA DE TRABALHO, E UNIDOS A UM TROÇO FINAL DE 50 OHMS

-ELEMENTOS CONSTRUÍDOS A PARTIR DE ALUMÍNIO ANODIZADO DE 9MM DE DIÂMETRO, LIGEIRAMENTE AFASTADOS DO BOOM, E FECHADOS NOS EXTREMOS POR APERTO

44th World JAMBOREE e Scout On the Air / Sur les Ondes

20 October,
2001

27 octobre,
2001

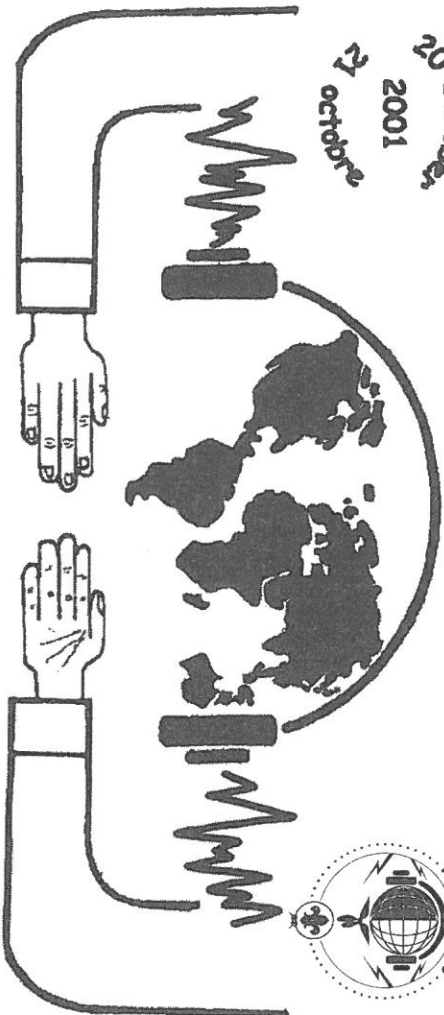

took part / a participé:.....

44th World JAMBOREE e Scout On the Air / Sur les Ondes

20 October,
2001

27 octobre,
2001

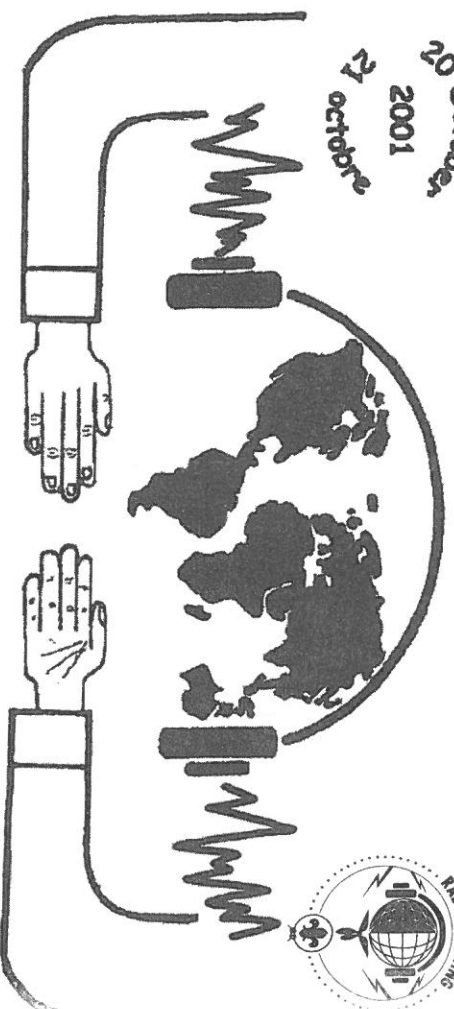

took part / a participé:.....

44th World JAMBOREE e Scout On the Air / Sur les Ondes

20 October,
2001

27 octobre,
2001

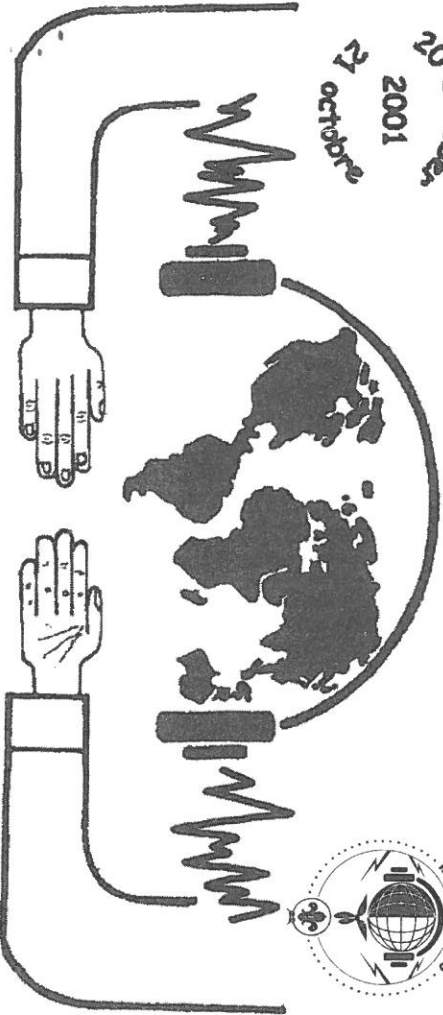

took part / a participé:.....

44th World JAMBOREE e Scout On the Air / Sur les Ondes

20 October,
2001

27 octobre,
2001

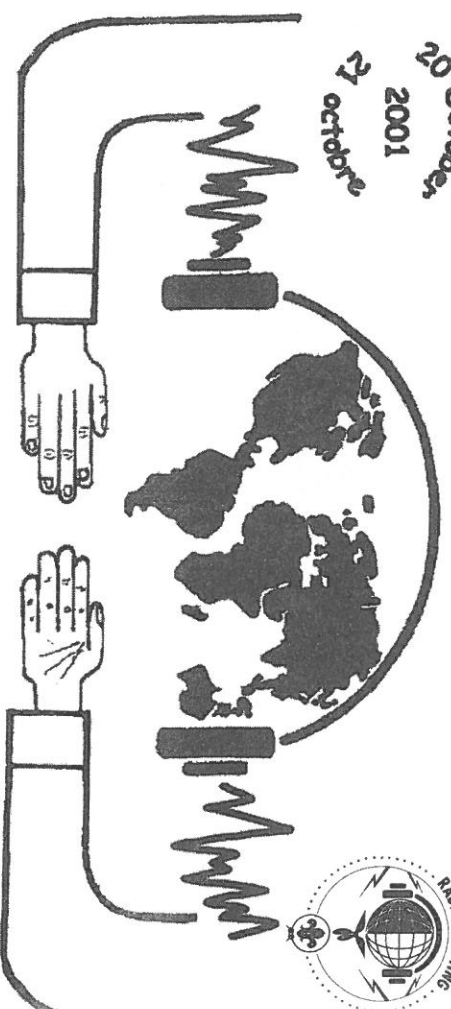

took part / a participé:.....

**44th World Scout JOTA
Jamboree-on-the-Air
20-21 October 2001**

The 44th Jamboree-On-The-Air (JOTA) brings together over half-a-million Scouts and Guides via the amateur radio waves. Youngsters of all nations, regardless of their culture, religion or race, freely exchange views and share ideas.

JOTA and the Jamboree-On-The-Internet (JOTI), which is held on the same weekend, play an increasingly important role in bringing Scouts "together". This 44th JOTA is the last major World Scouting activity of this year. During this century, Scouting has grown from an idea of one man into a Movement of more than 25 million young people and adults, male and female, in 216 countries and territories.

E-mail: JOTA@world.scout.org

**44e JOTA Scout Mondial
Jamboree-sur-les-Ondes
20-21 octobre 2001**

Le 44e Jamboree-sur-les-Ondes (JOTA en anglais) réunit chaque année plus d'un demi million de Scout(e)s et Guides radio-amateurs sur les ondes. Des jeunes de toutes les nations, sans distinction de culture, de religion ou de race, échangent librement leurs points de vue et leurs idées.

Le JOTA et le Jamboree sur Internet (JOTI) se déroulent au cours du même week-end et jouent un rôle toujours plus important pour que les Scouts se retrouvent «□ensemble□». Ce 44e JOTA est la dernière activité importante du Scoutisme Mondial qui se déroulera encore cette année. Ce siècle aura vu l'idée d'un seul homme se transformer en un Mouvement de plus de 25 millions de jeunes et adultes, hommes et femmes, dans 216 pays et territoires.

Courrier électronique: JOTA@world.scout.org

Design: Juliane Schröder, DPSG group St. Remigius, Borken, Germany (Dessin: Juliane Schröder, groupe scout St. Remigius du DPSG, Borken, Allemagne)

**44th World Scout JOTA
Jamboree-on-the-Air
20-21 October 2001**

The 44th Jamboree-On-The-Air (JOTA) brings together over half-a-million Scouts and Guides via the amateur radio waves. Youngsters of all nations, regardless of their culture, religion or race, freely exchange views and share ideas.

JOTA and the Jamboree-On-The-Internet (JOTI), which is held on the same weekend, play an increasingly important role in bringing Scouts "together". This 44th JOTA is the last major World Scouting activity of this year. During this century, Scouting has grown from an idea of one man into a Movement of more than 25 million young people and adults, male and female, in 216 countries and territories.

E-mail: JOTA@world.scout.org

**44e JOTA Scout Mondial
Jamboree-sur-les-Ondes
20-21 octobre 2001**

Le 44e Jamboree-sur-les-Ondes (JOTA en anglais) réunit chaque année plus d'un demi million de Scout(e)s et Guides radio-amateurs sur les ondes. Des jeunes de toutes les nations, sans distinction de culture, de religion ou de race, échangent librement leurs points de vue et leurs idées.

Le JOTA et le Jamboree sur Internet (JOTI) se déroulent au cours du même week-end et jouent un rôle toujours plus important pour que les Scouts se retrouvent «□ensemble□». Ce 44e JOTA est la dernière activité importante du Scoutisme Mondial qui se déroulera encore cette année. Ce siècle aura vu l'idée d'un seul homme se transformer en un Mouvement de plus de 25 millions de jeunes et adultes, hommes et femmes, dans 216 pays et territoires.

Courrier électronique: JOTA@world.scout.org

Design: Juliane Schröder, DPSG group St. Remigius, Borken, Germany (Dessin: Juliane Schröder, groupe scout St. Remigius du DPSG, Borken, Allemagne)

**44th World Scout JOTA
Jamboree-on-the-Air
20-21 October 2001**

The 44th Jamboree-On-The-Air (JOTA) brings together over half-a-million Scouts and Guides via the amateur radio waves. Youngsters of all nations, regardless of their culture, religion or race, freely exchange views and share ideas.

JOTA and the Jamboree-On-The-Internet (JOTI), which is held on the same weekend, play an increasingly important role in bringing Scouts "together". This 44th JOTA is the last major World Scouting activity of this year. During this century, Scouting has grown from an idea of one man into a Movement of more than 25 million young people and adults, male and female, in 216 countries and territories.

E-mail: JOTA@world.scout.org

**44e JOTA Scout Mondial
Jamboree-sur-les-Ondes
20-21 octobre 2001**

Le 44e Jamboree-sur-les-Ondes (JOTA en anglais) réunit chaque année plus d'un demi million de Scout(e)s et Guides radio-amateurs sur les ondes. Des jeunes de toutes les nations, sans distinction de culture, de religion ou de race, échangent librement leurs points de vue et leurs idées.

Le JOTA et le Jamboree sur Internet (JOTI) se déroulent au cours du même week-end et jouent un rôle toujours plus important pour que les Scouts se retrouvent «□ensemble□». Ce 44e JOTA est la dernière activité importante du Scoutisme Mondial qui se déroulera encore cette année. Ce siècle aura vu l'idée d'un seul homme se transformer en un Mouvement de plus de 25 millions de jeunes et adultes, hommes et femmes, dans 216 pays et territoires.

Courrier électronique: JOTA@world.scout.org

Design: Juliane Schröder, DPSG group St. Remigius, Borken, Germany (Dessin: Juliane Schröder, groupe scout St. Remigius du DPSG, Borken, Allemagne)

**44th World Scout JOTA
Jamboree-on-the-Air
20-21 October 2001**

The 44th Jamboree-On-The-Air (JOTA) brings together over half-a-million Scouts and Guides via the amateur radio waves. Youngsters of all nations, regardless of their culture, religion or race, freely exchange views and share ideas.

JOTA and the Jamboree-On-The-Internet (JOTI), which is held on the same weekend, play an increasingly important role in bringing Scouts "together". This 44th JOTA is the last major World Scouting activity of this year. During this century, Scouting has grown from an idea of one man into a Movement of more than 25 million young people and adults, male and female, in 216 countries and territories.

E-mail: JOTA@world.scout.org

**44e JOTA Scout Mondial
Jamboree-sur-les-Ondes
20-21 octobre 2001**

Le 44e Jamboree-sur-les-Ondes (JOTA en anglais) réunit chaque année plus d'un demi million de Scout(e)s et Guides radio-amateurs sur les ondes. Des jeunes de toutes les nations, sans distinction de culture, de religion ou de race, échangent librement leurs points de vue et leurs idées.

Le JOTA et le Jamboree sur Internet (JOTI) se déroulent au cours du même week-end et jouent un rôle toujours plus important pour que les Scouts se retrouvent «□ensemble□». Ce 44e JOTA est la dernière activité importante du Scoutisme Mondial qui se déroulera encore cette année. Ce siècle aura vu l'idée d'un seul homme se transformer en un Mouvement de plus de 25 millions de jeunes et adultes, hommes et femmes, dans 216 pays et territoires.

Courrier électronique: JOTA@world.scout.org

Design: Juliane Schröder, DPSG group St. Remigius, Borken, Germany (Dessin: Juliane Schröder, groupe scout St. Remigius du DPSG, Borken, Allemagne)

JOTI 2001

Caro Irmão Escuta,

Quando clicares no link que te fará viajar supersónicamente pelas auto-estradas da internet até à página do Grande Jogo do JOTI-2001, já não poderás voltar atrás....Estarás prestes a entrar no mundo dos jogos escutistas on-line, num jogo entusiasmante, magnífico e pedagógico que te deixará germinar a semente da ajuda ao próximo.

Que soem as trombetas! Que rufem os tambores! Que os jogadores se preparem, porque tu e o teu Agrupamento estarão prestes a entrar no.....
GRANDE JOGO.....

Serão horas de diversão e aprendizagem em que tomarás conhecimento de forma lúdica muitos aspectos da vida escutista, e onde colocarás à prova a tua imaginação, criatividade e conhecimentos escutistas.

O tema deste Grande Jogo, em consonância com o tema deste Jamboree On The Internet, é o ano internacional do voluntariado. Portanto através deste jogo poderás descobrir mais sobre aqueles que amam o próximo e ajudam em qualquer parte do mundo, de qualquer forma, os que mais precisam. Navegarás por sites de voluntariado nacionais e internacionais e certamente sairás desta nova experiência mais rico.

Até lá,
Boa Caça e Boas Teclas!

Modo de Funcionamento do Grande Jogo

Quem pode participar?

Todos os Agrupamentos do Corpo Nacional de Escutas, no activo, em formação ou em processo de reabertura.

Como posso contactar a Equipa Organizadora?

A equipa Organizadora estará sempre disponível através do email jotijogo@cne-escutismo.pt, para o caso do Grande Jogo do JOTI-2001, e através do email joti2001@cne-escutismo.pt, para tudo (à excepção do Grande Jogo) relacionado com o JOTI-2001.

O que é necessário para participar?

Cada Agrupamento precisa de ter um email para participar no Grande Jogo e de enviar a sua intenção de participação no JOTI-2001 até às 16:00 do Dia 20 de Outubro para o email jotijogo@cne-escutismo.pt. Em resposta obterá um **username** e uma **password** que irão ser necessárias durante todo o Grande Jogo. Depois é só ir até www.cne-escutismo.pt e participar no Grande Jogo.

Nota: Pode dar-se o caso de um Agrupamento não poder participar no JOTI e ter alguns ou mesmo só um elemento com internet, que deseje participar. Cabe à chefia desse Agrupamento disponibilizar ou não o username e a password a esse ou esses elementos que representarão assim neste Grande Jogo Nacional, o seu Agrupamento.

Quando é que inicia e termina o Grande Jogo?

O Grande Jogo começa às 0h00 de Sábado, dia 20 de Outubro de 2001 e termina pelas 16horas de Domingo, dia 21 de Outubro de 2001.

Como Jogar o Grande Jogo JOTI-2001?

Cada Agrupamento encontrará uma página com **10 grupos de questões/tarefas** com o nome de uma Organização Nacional ou Internacional de **Voluntariado**. No início de cada um desses 10 grupos de tarefas, será pedido o **nome, a password e o e-mail do Agrupamento** .

Dois dos grupos serão destinados às alcateias, pretendendo-se assim que os **Lobitos** dos diferentes Agrupamentos, joguem também e tenham o seu próprio espaço dentro deste Grande Jogo. Pede-se portanto, que sejam os Lobitos a descobrir por eles os meandros da internet, avaliar os seus conhecimentos e dar largas à sua imaginação e boa disposição de espírito.

Os outros 8 grupos de tarefas são diversificados, sobre escutismo ou voluntariado. A existência de diferentes grupos prende-se apenas com o facto de haver assim uma melhor organização das páginas de internet e das tarefas de cada página. Os grupos não são dependentes entre si, não têm diferentes níveis de dificuldade, nem obedecem cada um a temas ou tarefas específicas.

Como responder às diferentes tarefas?

Cada Agrupamento só poderá enviar a resposta **uma** vez às diferentes tarefas. Se enviarem segunda ou mais vezes as mesmas não serão contadas, sendo contada sempre a primeira resposta.

Cada Agrupamento terá de responder a **todas as tarefas de todos os grupos** que poderão ser de resposta directa, de escolha múltipla, elaboração de textos, descoberta de melodias, etc. Depois de responder a cada uma, basta verificar se está tudo correcto e clicar em "enviar", no final de cada página da internet.

As respostas seguirão automaticamente para a Base de Dados da Equipa Organizadora e posteriormente serão verificadas a password e as respostas.

Que Agrupamento vence o Grande Jogo?

Vence o Agrupamento que responder a mais perguntas acertadas, entre as 0h00 do dia 20 e as 16h00 do dia 21. Posteriormente serão divulgadas no site do JOTI-2001 as classificações de todos os Agrupamentos, assim como os critérios utilizados na classificação das respostas de imaginação/criatividade.